

# SPECTRA

Individuell und modular

## KAFFEEGENUSS IN UNZÄHLIGEN KOMBINATIONEN







Die Franke Spectra ist wunderbar wandelbar: Die Kaffeemaschine passt sich Ihnen an – und nicht umgekehrt. Drei Grundmodelle, drei Bedieneinheiten sowie verschiedene Optionen und Zustellgeräte sorgen für maximalen Kaffeegenuss in vielfältigen Kombinationen. Stellen Sie sich Ihre individuelle Spectra zusammen und spielen Sie mit den genussreichen Möglichkeiten.



---

## SPECTRA S EINZIGARTIG MODULAR

---

Wie gross soll Ihre Kaffeervielfalt sein? Wie auch immer Ihr Bedarf ist, die Spectra bietet die passende Lösung. Wählen Sie aus drei Grundmodellen und unzähligen Kombinationen Ihre persönliche Kaffeemaschine aus.

Die Spectra S ist das Herzstück der Kaffeekunst. Sie bietet die ganze Vielfalt an Kaffee- und Milchspezialitäten. Sie ist individuell ausbaubar und verarbeitet bis zu drei verschiedene Kaffeesorten sowie Frischmilch, Pulvermilch und Schokopulver.

- 1 INDIVIDUELLE BEDIENUNG
- 2 OPTIMALES HANDLING
- 3 GESCHMACKVOLLE OPTIONEN
- 4 EINFACHE REINIGUNG

4



## INDIVIDUELLE BEDIENUNG

Sie haben die Wahl: Basic, Vetro 8 oder Vetro 16. Je nach Einsatzbereich sind die Bediengewohnheiten unterschiedlich. Dem trägt die Spectra Rechnung mit einer Auswahl an verschiedenen Bedieneinheiten. Mit dem Vetro 8 zum Beispiel sieht der Kunde auf einen Blick das Angebot an Kaffeespezialitäten.



**TOUCH+GO  
CONTROL**



## OPTIMALES HANDLING

Der Auslauf passt sich automatisch an die Höhe des Gefäßes an und nimmt nach dem Bezug wieder die Grundstellung ein. Der variable Verstellbereich des Kombiauslaufs (70 bis 180 mm) ermöglicht die Verwendung aller gängigen Gefäße. Der Auslauf lässt sich mit einem einfachen Handgriff demontieren und kann in der Spülmaschine gereinigt werden.



## GESCHMACKVOLLE OPTIONEN

Ihren Getränkeideen sind keine Grenzen mehr gesetzt: Ergänzen Sie die Spectra S mit dem Schokopulver-Dosierer und überraschen Sie Ihre Kunden mit einem aromatischen Kaffeeangebot.



**TWIST+TASTE  
TECHNOLOGY**



## EINFACHE REINIGUNG

Hygiene und Pflege auf höchstem Niveau: Das neue Clean+Clever System sorgt für eine einwandfreie und einfache Reinigung des Gerätes bei minimalem Zeitaufwand. Denn das Clean+Clever System führt beim Milchsystem CF2 das Wasser bei der Reinigung automatisch hinzu und verringert den Reinigungsaufwand.



**CLEAN+CLEVER  
SYSTEM**



---

# FRANKE MILK+FOAM SYSTEM FÜR EXZELLENTEN GESCHMACK

---

Wo Kaffee ist, darf Milch nicht fehlen. Und wo Milch verwendet wird, ist Hygiene ein absolutes Muss. Ob mit Frischmilch oder Milchpulver – die Kreation von Kaffee-Milch-Spezialitäten ist ganz einfach. Bieten Sie Ihren Gästen höchsten Kaffeegenuss.

---

## SPECTRA S MIT AUTOSTEAM PRO

---

Möchten Sie die Getränkezubereitung automatisieren, ohne auf die manuelle Milchaufschäumung zu verzichten? Die 2-Step-Variante ist die Komplettlösung ohne integriertes Milchsystem. Bereiten Sie im ersten Schritt Ihr Kaffeegetränk zu. Im zweiten Schritt schäumen Sie die Milch mit dem Autosteam Pro. Mischen Sie Ihr Wunschgetränk auf die klassische Art von Hand.



Spectra S mit Autosteam Pro

### **Autosteam Pro für Milchschaumgenuss**

Mit Autosteam Pro erhitzen oder schäumen Sie Milch auf Knopfdruck. Automatisch werden Milch, Luft und Dampf zu perfektem Milchschaum vermischt. Die Temperatur und Luftzufuhr können individuell pro Produkt programmiert werden.

### **Milchschaum auf Knopfdruck**

Nutzen Sie die frei programmierbaren Tasten für den Autosteam Pro. Ob Cappuccino oder Latte Art – Sie erhalten genau die Milchschaumqualität, die Sie brauchen, und auch immer in der richtigen Temperatur.

### **Individueller Genuss**

Mit der 2-Step-Variante können Sie problemlos verschiedene Milchsorten anbieten. Auch Soja- oder fettarme Milch können auf Knopfdruck aufgeschäumt werden.

### **Sauber und sicher**

Die hochwertigen Materialien des Dampfrohrs verhindern das Anbacken der Milch und die Verbrennungsgefahr. Dies garantiert höchste Hygiene- und Sicherheitsstandards sowie eine einfache tägliche Reinigung.

### **Latte Art**

Das Auge trinkt mit. Mit dem 2-Step-Milchsystem mit Autosteam Pro bereiten Sie vollautomatisch Kaffee und Milch zu, ohne auf die kunstvolle Zusammenführung zu verzichten. Verwöhnen Sie Ihre Gäste mit persönlichen Kreationen.



**MILK+FOAM  
SYSTEM**

---

# SPECTRA S

## MIT INTELLIGENTEM MILCHSYSTEM

---

Der Milchausgabekopf ist im Kombiauslauf der Kaffeemaschine integriert. Das ermöglicht den gleichzeitigen Bezug von Kaffee und Milch. Sie haben die Wahl: Die Milchausgabe erfolgt vor, während oder nach der Kaffeeausgabe. Die integrierte Pumpe sorgt für die genaue Dosierung von kalter oder warmer Milch, elektronisch gesteuert und abgestimmt auf die Programmierung der Kaffeemaschine. Das zertifizierte Spül- und Reinigungsprogramm für den Kaffee- und Milchbereich erleichtert den Unterhalt und die Pflege erheblich. Es gewährleistet jederzeit eine einwandfreie Milchverarbeitung. Das ganze Frischmilchsystem wird periodisch gespült – Sie bestimmen den Rhythmus. Der Kombiauslauf lässt sich einfach entfernen und reinigen.

Die Kompressor-Kühleinheit fasst zwölf oder bei zwei Milchsorten je fünf Liter Milch. Das Milchsystem ist als Individuallösung mit flexiblem Milchanschluss zum Thekenunterbau erhältlich.



Spectra S Twin mit Milchsystem in der Black Line Ausführung

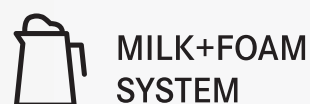

**MILK+FOAM  
SYSTEM**

Spectra S mit Milchsystem und Tassenwärmer



---

## SPECTRA X BRÜHKAFFEE IN NEUER DIMENSION

---

Auf nur 30 cm Breite beinhaltet die Spectra X alles, was Sie von einem Mengenbrüher erwarten. Und noch einiges mehr.

- 1 HÖCHSTE QUALITÄT
- 2 GEMAHLENER KAFFEE ODER GANZE BOHNE
- 3 VERSCHIEDENE BRÜHSTUFEN
- 4 TROCKENAUSWURF
- 5 AUTOMATISCHES REINIGUNGSPROGRAMM





## HÖCHSTE QUALITÄT

Perfekte Verarbeitung und schonende Lagerung des Kaffees sind die obersten Gebote der Brühkaffeezubereitung. Das Kaffeemehl wird vom Dosierer direkt in die Brühkammer befördert. Das Mahlgut wird praktisch druckfrei überbrüht. Der Brühkaffee bleibt im geschlossenen, geschmacksneutralen Glasbehälter einwandfrei frisch.



## GEMAHLENER KAFFEE ODER GANZE BOHNE

Für die Zubereitung haben Sie die Wahl zwischen Kaffeemehl (Kaffeemehldosierer für 2 kg) und ganzen Bohnen (Mahlwerk für 1,2 kg).



## VERSCHIEDENE BRÜHSTUFEN

Die Spectra X verfügt über vier Brühstufen. So können Sie immer genau so viel Kaffee zubereiten, wie Sie im Tagesverlauf benötigen. Der Glasbehälter fasst zwei Liter und wird über die vier Brühstufen (0,4 bis 2 Liter) individuell befüllt. Die Bezugsmenge ist frei programmierbar – für Tassen, Pott, Kännchen oder Kannen. Der optionale Kannenauslauf hat eine Bezugshöhe von 25 cm.

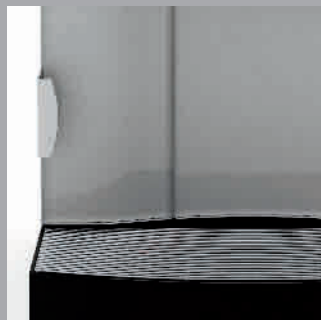

## TROCKENAUSWURF

Dank eines neuartigen Brühverfahrens wird der Kaffeesatz absolut trocken in den Satzbehälter ausgeworfen. Die Bedienung erfolgt wie bei einer Spezialitätenmaschine.



## AUTOMATISCHES REINIGUNGSPROGRAMM

Einfach und sparsam. Anstatt mit Reinigungsflüssigkeit reinigen Sie die Spectra X mit einer einzigen Tablette. Das Clean+Clever System sorgt für die einwandfreie Hygiene der Brühkammer und des Glasbehälters.

 CLEAN+CLEVER  
SYSTEM



---

## SPECTRA X-XL

### KRAFTVOLL UND FLEXIBEL

---

Die Spectra X-XL ist ein kompakter, leistungsstarker Vollautomat speziell für die Zubereitung grösserer Mengen Brühkaffee. Ideal für den Frühstücksbereich oder zur Selbstbedienung in Raststätten und in der Betriebsgastronomie. Also überall dort, wo in kurzer Zeit eine grosse Menge Kaffee in bester Qualität gebraucht wird.

- 1 HÖCHSTE QUALITÄT
- 2 VERSCHIEDENE BRÜHSTUFEN
- 3 EINFACHE REINIGUNG
- 4 KANNENAUSLAUF

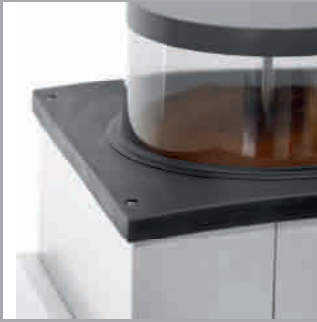

## HÖCHSTE QUALITÄT

- Perfekte Verarbeitung und schonende Lagerung des Kaffees sind die obersten Gebote der Brühkaffeezubereitung. Das Kaffeemehl wird vom Dosierer direkt in das Brühgefäß befördert und ohne Filterpapier druckfrei gebrüht. Der Brühkaffee bleibt im geschlossenen, geschmacksneutralen Glasvorratsbehälter einwandfrei frisch.
- Mit dem extra grossen 4-Liter-Brühgefäß und dem zusätzlichen 4-Liter-Vorratsgefäß können in Spitzenzeiten bis zu acht Liter Kaffee (oder Brühkaffee) bezogen werden.
- 3 kg Fassungsvermögen im Kaffeemehlbehälter mit Füllstandsüberwachung für eine optimale, aromafrische Bevorratung des Kaffeemehls.



## VERSCHIEDENE BRÜHSTUFEN

Die Spectra X-XL verfügt über vier Brühstufen. So können Sie immer genau so viel Kaffee zubereiten, wie Sie im Tagesverlauf benötigen. Der Glasbehälter fasst vier Liter und wird über die vier Brühstufen (1, 2, 3 oder 4 Liter) individuell befüllt. Die Bezugsmenge ist frei programmierbar – für Tassen, Pott, Kännchen oder Kannen.



## EINFACHE REINIGUNG

Das vollautomatische Clean+Clever System sorgt für die einwandfreie Hygiene der Glasbehälter von Brüh- und Vorratsgefäß sowie im gesamten Ausgabebereich.



**CLEAN+CLEVER  
SYSTEM**



## KANNENAUSLAUF

Auf Wunsch kann die Spectra X-XL mit einer ausziehbaren Abstellfläche für Thermoskannen und passendem Ausgabehahn für Kannen bis 265 mm Höhe ausgestattet werden. Ideal für den Frühstücks- und Tagungsbereich oder grössere Gästegruppen.

---

# BEDIENEINHEIT BASIC

---

## BEWÄHRT EINFACH

Die Bedieneinheit Basic umfasst zehn Tasten, die nach Wahl beschriftet werden können. Mit der Shift-Funktion können Sie Ihre Produktvielfalt auf bis zu 18 Produkte erweitern. Das Display liefert Ihnen sämtliche Informationen zu Produktbezügen, Bedienvorgängen und zum Gerätezustand.



## SIE HABEN DIE WAHL: BASIC, VETRO 8 ODER VETRO 16

Unterschiedliche Einsatzbereiche,  
unterschiedliche Bediengewohnheiten.  
Dem tragen wir Rechnung mit einer  
Auswahl von drei verschiedenen Bedien-  
einheiten.



TOUCH+GO  
CONTROL

## BELEUCHTUNGSRAHMEN

Passen Sie Ihre Bedieneinheit auch optisch  
an die Umgebung an. Sie können die Farbe  
des Beleuchtungsrahmens frei wählen.

---

## BEDIENEINHEIT VETRO 8

---

### NIE WAR SELBSTBEDIENUNG EINFACHER UND SCHNELLER



Der Kunde erkennt auf dem Display sofort sein Wunschprodukt via Bild und Text, drückt auf die Abbildung und das gewählte Getränk wird zubereitet. Die Bedieneinheit Vetro 8 bietet Platz für bis zu acht Abbildungen. Zusammen mit der automatischen Auslaufhöhenverstellung ist die Variante Vetro 8 perfekt für die moderne Selbstbedienung.

---

## BEDIENEINHEIT VETRO 16

---

### NOCH MEHR AUSWAHL



Die Bedieneinheit Vetro 16 bietet Platz für bis zu 16 Produkte. Die Farbgebung der Tasten kann Ihrem Wunsch angepasst werden. Mit dem cleveren Vorwahlsystem können Sie bei entsprechender Maschinenkonfiguration bis zu 48 verschiedene Kaffee-, Kaffee-Milch-Getränke oder Mixgetränke aus Milch, Kaffee und/oder Schokolade zubereiten.





«BEIM KAFFEE BIN ICH  
WÄHLERISCH: QUALITÄT IST  
FÜR MICH DAS RESULTAT  
DER LIEBE ZUM DETAIL.»

---

# UNSERE 5 FOKUSBEREICHE DER STRATEGISCHEN PRODUKTENTWICKLUNG

---

Unser Fokus bei der Produktentwicklung liegt auf innovativen Systemlösungen. Wir setzen auf Kaffeemaschinen, die Funktionalität, einfache Handhabung und Effizienz vereinen. Die Franke Coffee Systems Feature Icons weisen visuell auf unsere konstante Bestrebung hin, stets unser Know-how für den Erfolg unserer Kunden einzusetzen.



## TOUCH+GO CONTROL

Franke Touch+Go Control steht für das Bedienpanel, das unsere Kaffeemaschinen einfach und intuitiv bedienbar macht. Im täglichen Umgang mit Maschinen legen wir Wert auf selbsterklärende Produkte. Es ist unser Ziel, die notwendigen Bedienschritte laufend zu minimieren, während wir gleichzeitig dem wachsenden Anspruch an die Produktoptionen gerecht werden.



## MILK+FOAM SYSTEM

Das Franke Milk+Foam System macht die Kunst der vollautomatischen Milchezubereitung erlebbar. Es kommt überall dort zum Einsatz, wo es um perfekt zubereitete Milchvariationen geht. Durch die Wahl verschiedenster Milchvariationen und Milchschaumkonsistenzen pro Produkt entstehen Getränkekonfigurationen, mit denen völlig neue Rezepte gestaltet werden können.



## TWIST+TASTE TECHNOLOGY

Dank der Twist+Taste Technologie ist die Vielfalt der Getränkevariationen nahezu endlos. Sie entsteht aus dem perfekten Zusammenspiel der Optionen Schokoladenpulver und/oder Sirup mit den Milk+Foam Systemen. Der Gestaltung neuer Rezepte sind kaum mehr Grenzen gesetzt.



## CLEAN+CLEVER SYSTEM

Das Clean+Clever System garantiert mit intelligenten Reinigungskonzepten die Einhaltung strengster Hygienestandards. Die benutzerfreundlichen Bedienschritte unserer innovativen Reinigungsprozesse erstrecken sich von der Nutzung reinigungsarmer Materialien bis hin zu den eigentlichen Automatisierungen, welche die Bedienung der Maschinen erleichtern und vereinfachen.



## GREEN+GENTLE CONCEPT

Franke Coffee Systems legt einen besonderen Schwerpunkt auf den schonenden Umgang mit Ressourcen. Das Green+Gentle Concept verkörpert unser konstantes Streben nach einem bewussten und nachhaltigen Handeln und ist ein zentraler Aspekt unserer Innovationen. Dabei vereinen wir ökologische und wirtschaftliche Aspekte – resultierend aus unserem Engagement für effiziente Produktionsprozesse, nachhaltige Materialwirtschaft und die Bereitstellung energieoptimierter Produktlösungen. Dieses Versprechen geben wir heute – für die Generationen von morgen!

# FACTS & FIGURES

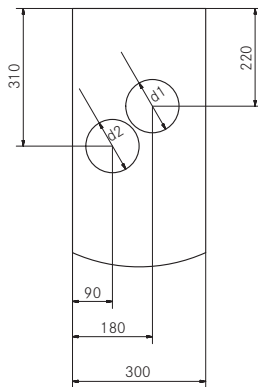
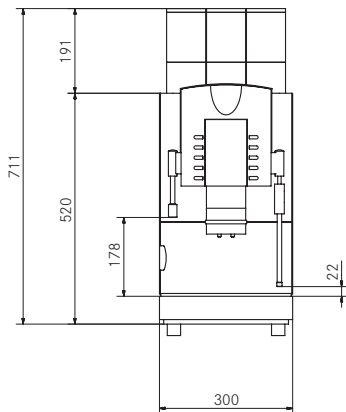
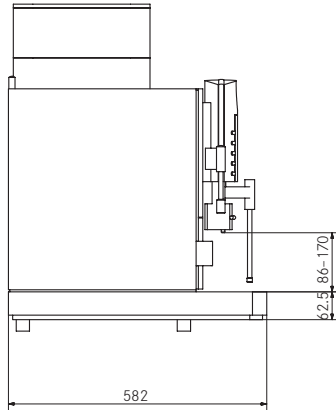

d1 = Bohrung für Kabel und Leitungen 120 mm  
d2 = Bohrung für Satzabwurf 120 mm

## LEISTUNGSMERKMALE DER SPECTRA S, X & X-XL\*

	SPECTRA	SPECTRA X	SPECTRA X-XL
Espresso (Tassen/Stunde)	162 (232)	-	-
Cappuccino (Tassen/Stunde)	147 (216)	-	-
Café Creme (Tassen/Stunde)	115 (151)	Brühkaffee 294	Brühkaffee 369
Heisswasser (Tassen/Stunde)	293	193	290
Schokolade (Tassen/Stunde)	123	-	-

Energieverlust bei Heissgetränkereitern pro Tag (kWh)

	SPECTRA	SPECTRA X	SPECTRA X-XL
Energieverlust bei Heissgetränkereitern pro Tag (kWh)	2,13	2,93	3,47

\* Anzahl Tassen/Stunde nach DIN 18873-2 (bei ausschliesslichem Bezug des jeweiligen Produkts; die Werte in Klammer wurden im Doppeltassenmodus ermittelt). Leistungsdaten gelten nur bei Mindestflussdruck 2,6 bar.

## MASCHINENMODELLE

MODELL	ELEKTROANSCHLUSS	LEISTUNG
Spectra S	200-240V 1LN PE 50/60Hz 30 A 400V 3LN PE 50/60Hz 16 A	4,4-5,85 kW 8,5 kW
Spectra X	400V 3LN PE 50/60Hz 16 A	9,2 kW
Spectra X-XL	400V 3LN PE 50/60Hz 16 A	9,3 kW

Standard Gehäusefarben: Silber oder Black Line

(Weitere Anschlussvarianten auf Anfrage)

## ZUSTELLGERÄTE

TYPEN	ELEKTROANSCHLUSS	LEISTUNG
Kühleinheit KE300 (12 Liter)	200-240V 1LN PE 50/60Hz 10 A	100 W
Kühleinheit KE200 (4 Liter)	220-240V 1LN PE 50/60Hz 10 A	88 W
Chill & Cup (5 Liter/80 Tassen)	230V 1LN PE 50/60Hz 10 A	170 W
Unterstellkühleinheit UKE (5 Liter)	230V 1LN PE 50/60Hz 10 A	90 W
Kühleinheit Untertheke UT320 (12 Liter)	230V 1LN PE 50/60Hz 10 A	100 W
Tassenwärmer (120 Tassen)	230V 1LN PE 50/60Hz 10 A	300 W

## WASSERANSCHLUSS

Zuleitung	Metallschlauch mit Überwurfmutter G3/8", L = 1,5 m
Wasserdruck	0,8 bis 8,0 Bar (80 bis 800 kPa)
Wasserhärte	max. 7° dH, 13° fH
Chloridgehalt	max. 100 mg/l
Idealer PH-Wert	7

## WASSERABLAUF

Ablaufschlauch D = 16 mm, L = 2000 mm ; Spectra X-XL: D = 40 mm (Satzabschneider)

## Spectra X-XL

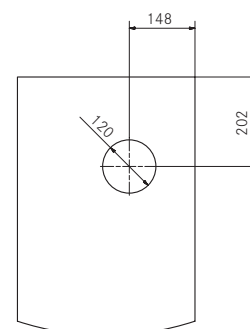
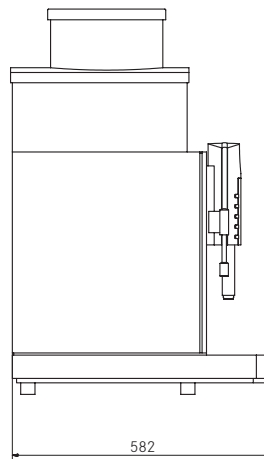
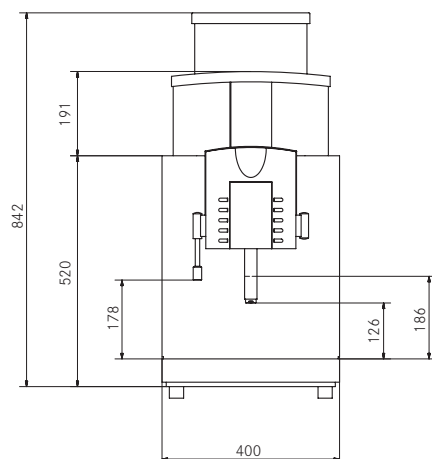

d1 = Bohrung für Wasserablauf, Wasserzulauf, Anschlusskabel  
Ø 120 mm



Franke Kaffeemaschinen AG  
Franke Strasse 9  
4663 Aarburg  
Schweiz  
Fon +41 62 787 36 07  
Fax +41 62 787 30 10  
www.franke.com

Franke Japan Inc.  
Amflat, 12-35-12  
Nihonbashi Ningyocho, Chuo,  
Tokyo 103-0013  
Japan  
Fon +81 3 5642 5880  
www.franke.com

Franke Coffee Systems GmbH  
Franke Strasse 1  
97947 Grünsfeld  
Deutschland  
Fon +49 9346 9278 0  
Fax +49 9346 9278 100  
www.franke.de

Franke Coffee Systems  
Americas  
800 Aviation Parkway  
Smyrna, TN 37167  
USA  
Fon +1 615 462 4265  
Fax +1 615 462 4400  
www.franke.com

Franke Coffee Systems  
UK Ltd  
18 Handley Page Way,  
Old Parkbury Lane,  
St Albans,  
Hertfordshire AL2 2DQ  
England  
Fon +44 1923 635700  
Fax +44 1923 635701  
www.franke.com

19'325'361/10.13/CH-D/Mass-, Konstruktions- und Ausführungsänderungen vorbehalten.  
visu/1 AG | Agentur für Identity und Kommunikation

